

PROMIX66/88 – 6-CHANNEL/8-CHANNEL PROFESSIONAL MIXER



1. Introduction & Features

To all residents of the European Union

Important environmental information about this product



This symbol on the device or the package indicates that disposal of the device after its lifecycle could harm the environment.

Do not dispose of the unit (or batteries) as unsorted municipal waste; it should be taken to a specialised company for recycling.

This device should be returned to your distributor or to a local recycling service.

Respect the local environmental rules.

If in doubt, contact your local waste disposal authorities.

Thank you for buying the **PROMIX66/88**! Please read the manual thoroughly before bringing this device into service. If the device was damaged in transit, don't install or use it and contact your dealer.

2. Safety Instructions



Be very careful during the installation: touching live wires can cause life-threatening electroshocks.



Keep this device away from rain and moisture.



Unplug the mains lead before opening the housing.

- Damage caused by disregard of certain guidelines in this manual is not covered by the warranty and the dealer will not accept responsibility for any ensuing defects or problems.
- A qualified technician should install and service this device.
- Do not switch the device on immediately after it has been exposed to changes in temperature. Protect the device against damage by leaving it switched off until it has reached room temperature.
- Do not expose the device to liquids and make sure not to place any object containing liquid on top of the device.
- Note that damage caused by user modifications to the device is not covered by the warranty.
- Keep the device away from children and unauthorised users.

3. Description

MONO Input Channel (fig. 1)

1. MIC Input

Each mono input channel offers a balanced microphone input via the XLR connector and also features a switchable +48V phantom power supply for condenser microphones. The XLR jack is configured for pin 1 (ground), pin 2 (positive (+)) and pin 3 (negative (-)).

2. LINE IN

The LINE input is designed to accept balanced or unbalanced line level signals such as those from keyboards, drum machines or samplers. There is enough gain available on the line input to accept even lower level signals such as those from an unbalanced microphone or guitar output. If a balanced signal is to be connected to the line input, then a 1/4" TRS (stereo) phone plug should be wired for the tip (positive (+)), the ring (negative (-)) and the sleeve (ground).

NOTE: Either the MIC or the LINE input of a given channel can be connected at one time. Never connect both simultaneously to the same channel.

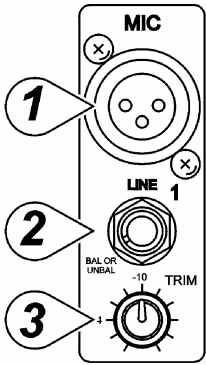

3. TRIM Control

The TRIM control adjusts the input sensitivity (channel gain) of the MIC and LINE inputs on the mono input channels. This control can be adjusted to accommodate input signals from a wide variety of sources, from the high outputs from keyboards or drum machines to the small signal outputs of microphones. This wide range eliminates the need for MIC / LINE switching. The best S/N balance and dynamic range will be achieved if you adjust the TRIM control on each channel separately so that the PEAK LED (7) for that channel lights occasionally.

NOTE: This control should always be turned fully anticlockwise whenever you connect or disconnect a signal source to one of the inputs.

4. EQUALIZER Controls

All mono input channels are fitted with three-band EQ. The upper (HIGH) and lower (LOW) shelving controls have their frequencies fixed at 12kHz and 80Hz respectively. The midrange control has a peaking response, with Q fixed at 2 octaves and the frequency at 2.5KHz. All three bands have up to 15dB of cut and boost with a centre detent for "off".

5. AUX / EFF SEND Control

The AUX / EFF controls are mono and post-EQ and post-fader. The signal level sent to the AUX / EFF bus will be affected by the channel fader setting. The AUX configuration is ideal for almost all monitoring purpose e.g. for a separate stage monitor mix in live performances or a studio room monitor in recording applications, such as for a headphone cue system. The EFF controls the adjustment of level sent by each channel to the internal DSP (Digital Sound Processor).

6. PAN Control

The channel PAN positions the output of the channel in the stereo field of the Master Mix. Its constant-power design ensures there are no level discrepancies whether a signal is hard-panned, centre-stage or somewhere in-between.

7. PEAK Indicator

The PEAK LED illuminates when a channel is going into overload. It detects the peak level after the EQ and will light at 3dB before clipping to warn that the signal is approaching overload. You do not want the PEAK LED to light except very intermittently during a take or a mix. If it does light persistently, reduce input gain with the TRIM control (3).

8. CHANNEL GAIN Control

The channel GAIN controls determine the output signal level to the master mix bus. There is no PFL function on the mixer. In order to audition any single channel for proper gain, you can turn off the gain control of all the other channels (fully anticlockwise) and set both the auditioned channel and MASTER MIX control (29) to unity gain (0dB). The LED OUTPUT meter (21) should read around 0dB.

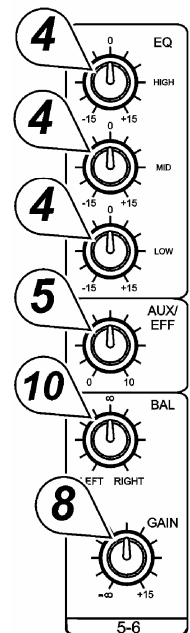
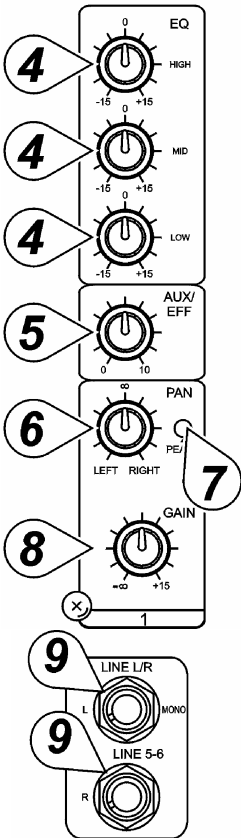

STEREO Input Channel (fig. 2)

4. EQUALIZER Controls

The stereo channel EQs operate in the same manner as those in the mono channels. The left and right signals will be affected equally. A stereo equalizer is generally preferable to using two mono equalizers when equalizing a stereo signal as it avoids possible discrepancies between the left and right settings.

5. AUX / EFF SEND Control

These are the same as for the mono channels. Note that a mono sum is taken from the stereo input.

8. CHANNEL GAIN CONTROL

The channel GAIN controls determine the output signal level to the MASTER MIX bus. There is no PFL function on the mixer. In order to audition any single channel for proper gain you can turn off the gain control of all the other channels (fully anticlockwise) and set both the auditioned channel and MASTER MIX control (29) to unity gain (0dB). The LED OUTPUT meter (21) should read around 0dB.

9. LINE IN

Each stereo channel has two balanced line level inputs on 1/4" TRS jacks for left and right channels (tip = positive (+), ring = negative (-), sleeve = ground). If only the connector marked "L" (left) is used, the channel operates in mono. The stereo channels are designed to handle typical line level signals. The input signals to these jacks can be either balanced or unbalanced.

10. BAL Control

For a mono input to the L (MONO) input the function of the control is the same as the PAN controls (6) of the mono channels. However, when a channel is run in stereo, this control functions as a BALANCE control, determining the relative balance of the left and right channel signals being sent to the left and right MASTER MIX buses. For example, with the BALANCE control turned fully clockwise, only the right portion of the channel's stereo signal will be routed to the MASTER MIX.

MASTER Section (fig. 3 & 4)

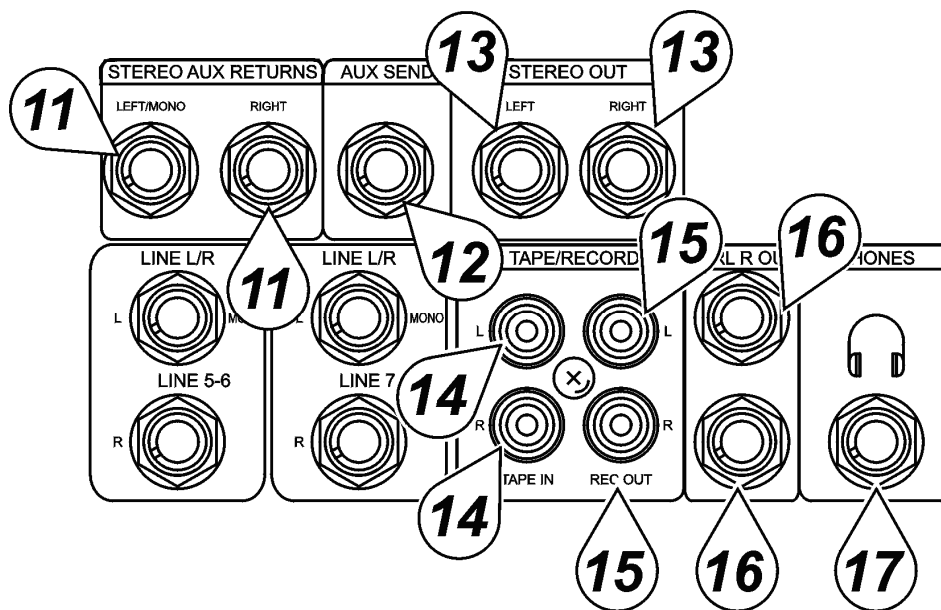

11. STEREO AUX RETURNS (LEFT / MONO, RIGHT)

The AUX RETURN jacks are the mono or stereo returns for AUX SEND. If you connect a signal to the LEFT / MONO RETURN jack only, the AUX RETURN will operate in mono and the signal will be routed to the AUX RETURN control (19) and then mixed into the left and right MASTER MIX stereo outputs (13). The separate left and right return jacks are provided for use with stereo signals such as those from the output of a stereo effects processor. The left and right return signals will be routed to the AUX RETURN level control (19) and mixed into the left and right STEREO OUT (13) while maintaining stereo separation.

12. AUX SEND

The AUX SEND is the output for the signal sent from the channel AUX / EFF controls (5) and by the AUX SEND controls (18) control. They are 1/4" unbalanced phone jacks (tip = positive (+), sleeve = ground). AUX SEND is a post-fader. These signals can be sent to the input of an effects processor, multi-track recorder, or used for any other line-level auxiliary purpose.

13. STEREO Outputs

Use these jacks to connect to an external power amplifier if extra output power for a larger PA system is required. The stereo outputs are left (L) and right (R) unbalanced 1/4" phone jacks, wired as tip = positive (+), sleeve = ground.

14. TAPE Inputs

These jacks will accept the signal from an external device with a stereo output such as a cassette recorder.

15. REC Outputs

The REC outputs also provide an output of the MASTER MIX. These outputs are RCA jacks and designed primarily for inputs to tape recorders etc.

16.L-R Control Room Outputs

The L-R control room outputs can be connected to an amp to power stereo control room (or other) monitor speakers and are 1/4" unbalanced phone jacks, wired as tip = positive (+), sleeve = ground.

17.PHONES Output

The PHONES output will feed headphones and is a 1/4" TRS jack, wired as tip = left signal, ring = right signal, sleeve = ground.

18.AUX SEND

This is a master control that adjusts the output signal level at the AUX SEND (12) jack.

19.AUX RETURN Control

The left and right return signals will be routed to the AUX RETURN level control and mixed into the left and right stereo OUT (13) while maintaining stereo separation.

20.PHONES/CONTROL ROOM CONTROL

The mixer allows you to monitor the MASTER MIX. The signal level is adjusted with the PHONES / CONTROL ROOM control and routed to both the CONTROL ROOM (16) and HEADPHONES (17) outputs.

21.LED OUTPUT Meter

The 10-stage LED OUTPUT meter displays the MASTER MIX output level.

22.PHANTOM POWER ON/OFF Switch

When using condenser microphones, +48VDC can be switched globally on or off to the XLR MIC inputs for all mono channels. When this switch is in the "ON" position, the PHANTOM POWER ON LED (25) will light and +48VDC will be provided between pins 2 and 3 on all the mono MIC input XLR connectors. If you do not need phantom power, be sure to turn this switch to the "OFF" position.

NOTE: It is safe to connect balanced dynamic microphones or line-level devices even if this switch is on, but connecting unbalanced devices or devices whose transformers are centre-grounded will cause hum or malfunctions. Shorting the +48VDC can also damage your mixer. Also, mute the monitor or PA speakers first when turning the phantom power on or off.

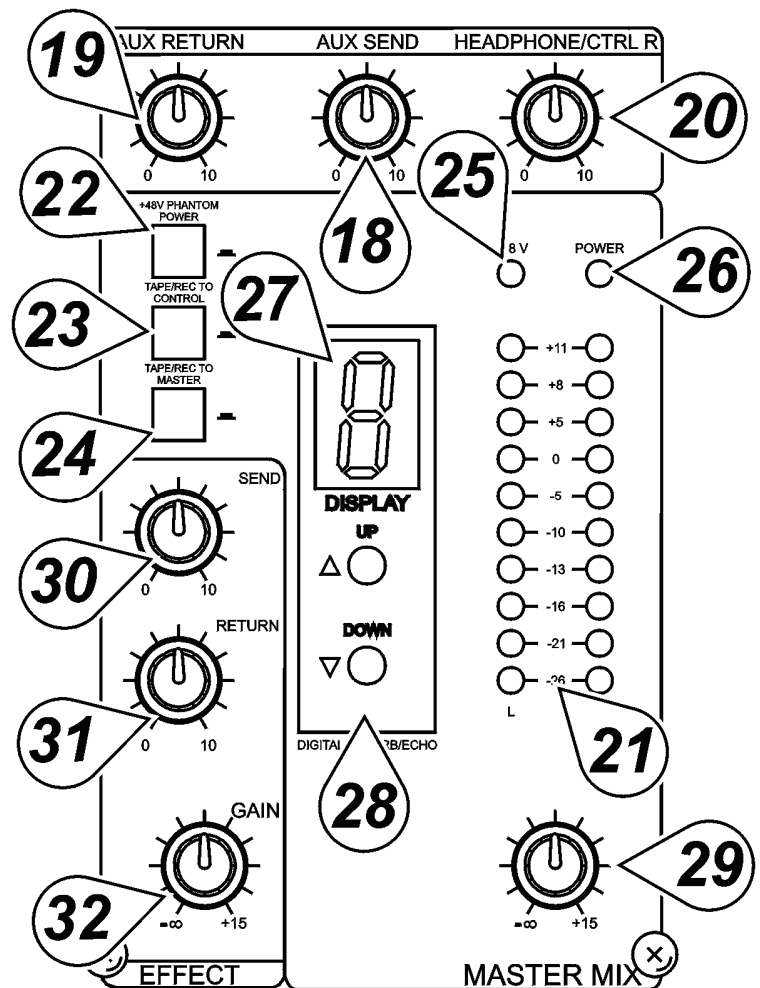

23.TAPE / REC TO CONTROL ROOM Switch

Use the TAPE / REC TO CONTROL ROOM switch to route signals from the TAPE input (14) to the PHONES / CONTROL ROOM control (20).

24.TAPE / REC TO MASTER Switch

Use the TAPE / ECHO TO MASTER switch to route signals from the TAPE input (14) to the MASTER MIX GAIN control (29).

25.PHANTOM POWER LED

The red +48V LED lights up when the phantom power is turned on.

26.POWER ON LED

The red LED indicates that the console is powered on.

DIGITAL EFFECTS Section

27.EFFECTS Display

Press either ECHO effect buttons to scroll in either direction through the 16 presets. The numeric effects display will indicate which of the 16 effect presets has been selected.

28.ECHO EFFECT SELECT Buttons

The built-in DSP (Digital Sound Processor) offers 16 different preset level and echo intervals selectable by the echo effect UP / DOWN buttons. The DSP processes the signal on the EFFECTS bus, which is the sum of the mono and stereo channel inputs controlled by the EFF control (5).

29.MASTER MIX GAIN Control

The output level routed to the stereo outputs and REC outputs is determined ultimately by the setting of the MASTER MIX GAIN control.

30.EFFECT SEND

The EFFECT SEND control adjusts the level of the signal on the EFFECTS bus fed to the DSP.

31.EFFECT (ECHO) RETURN

The EFFECT (ECHO) RETURN control adjusts the number of repeats of the echo effect selected with the UP / DOWN buttons (28).

32.EFFECT GAIN

The EFFECTS GAIN fader controls the signal level sent to the MASTER MIX buses.

Rear Panel (fig. 5)

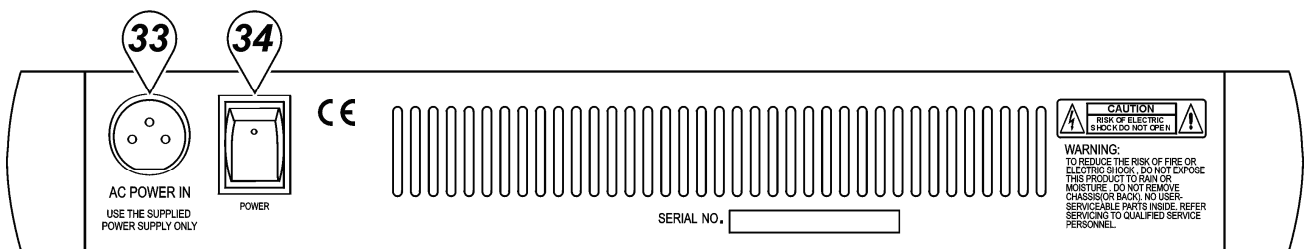

33.AC POWER IN Socket

Connect the enclosed power supply to the 3-pin mains connector on the rear of the console. Use the included adapter to connect the console to the mains.

34.MAIN POWER Switch

This switches the mixer ON or OFF.

NOTE: Be sure to switch on the power to your mixer before switching on the amplification system.

4. Connections

Unbalanced equipment may be connected to balanced inputs/outputs. Either use mono 1/4" jacks or connect the ring and sleeve of TRS jacks. Never use unbalanced XLR connectors on the MIC input connectors when using the phantom power supply.

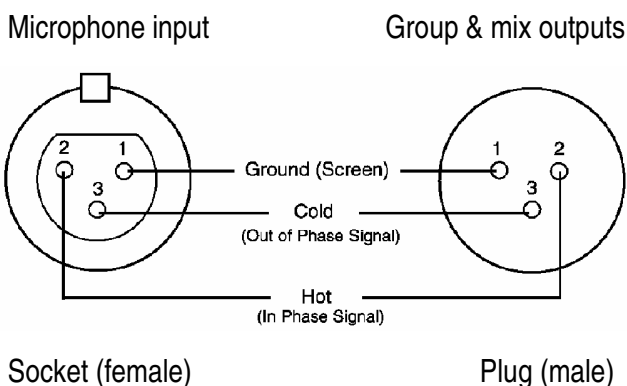

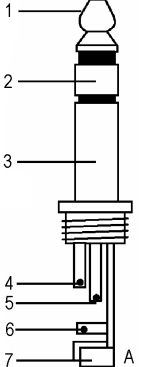
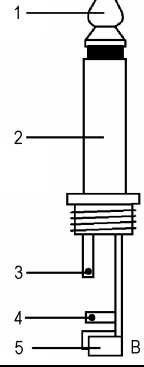
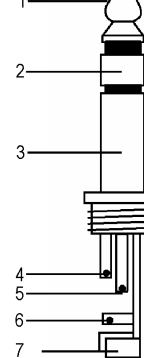
	<p>Headphones</p> <ol style="list-style-type: none"> 1. Tip = left signal 2. Ring = right signal 3. Sleeve = ground 4. Tip 5. Ring 6. Sleeve 7. Strain relief clamp
	<p>Unbalanced use of mono 1/4" plugs</p> <ol style="list-style-type: none"> 1. Tip = signal 2. Sleeve = ground 3. Tip 4. Sleeve 5. Strain relief clamp
	<p>Balanced use of stereo 1/4" plugs</p> <ol style="list-style-type: none"> 1. Tip = hot (+) 2. Ring = cold (-) 3. Sleeve = ground 4. Tip 5. Ring 6. Sleeve 7. Strain relief clamp

5. Technical Specifications

Input

Input	Connector	Input Impedance	Nominal Level	Max. Level
MONO CH MIC	XLR	> 1.3K ohms	+2dBm	+14dBm
MONO CH LINE	1/4" TRS	> 10K ohms	+4dBm	+22dBm
STEREO CH LINE	1/4" TRS	> 10K ohms	+4dBm	+22dBm
TAPE IN	RCA PIN JACKS	> 10K ohms	+2dBm	+22dBm
AUX RETURNS	1/4" TRS	> 10K ohms	+4dBm	+22dBm

Output

Output	Connector	Input Impedance	Nominal Level	Max. Level
STEREO OUT L/R	1/4" TRS	120 ohms	+4~6dBm	+22dBm
AUX SEND	1/4" TRS	120 ohms	+4~6dBm	+20dBm
CTRL R OUT	1/4" TRS	120 ohms	+4~6dBm	+22dBm
REC OUT	RCA PIN JACKS	1K ohms	+4~6dBm	+22dBm
PHONES	1/4" TRS	100 ohms	-	40mW * 2

Frequency Response	20Hz to 20KHz
THD	0.02%, 20Hz~20KHz @ 1KHz, 0dBm
Input Channel Equalization	
High	12KHz, +/- 15dB, Q fixed at 2 octaves
Mid	2.5KHz, +/- 15dB, Q fixed at 1 octave
Low	80Hz, +/- 15dB, Q fixed at 2 octaves
Gain Control Range	
Input Channel Trim Control	stop to stop, MIC +10dB~+60dB LINE +10dB~+40dB
Channel/Master/Effect Faders	-∞ to +15dB
Aux Send/Aux Master Send	OFF to +15dB
Aux Return	OFF to +20dB
Channel and Master Effects Send	OFF to +15dB
Crosstalk @ 1KHz	-78dB~-68dB
Hum and Noise	20Hz-20KHz, Rs = 150 ohms, input TRIM @ 0dB, sensitivity at -60dB
Equivalent Input Noise	-129dBm
Residual Output Noise	<90dBm
VU Meters	10-segment LED x 2
Phantom Power	+48VDC
Power Supply	120VAC / 60Hz or 230VAC / 50Hz selectable
Consumption	25W
Dimensions	
PROMIX66	253 x 236 x 55mm
PROMIX88	253 x 290 x 55mm
Weight	
PROMIX66	1.72kg
PROMIX88	2kg

The information in this manual is subject to change without prior notice.

PROMIX66/88 – PROFESSIONEEL 6-KANAALS / 8-KANAALS MENGPANEEL

1. Inleiding en kenmerken

Aan alle ingezetenen van de Europese Unie

Belangrijke milieu-informatie betreffende dit product



Dit symbool op het toestel of de verpakking geeft aan dat, als het na zijn levenscyclus wordt weggeworpen, dit toestel schade kan toebrengen aan het milieu.

Gooi dit toestel (en eventuele batterijen) niet bij het gewone huishoudelijke afval; het moet bij een gespecialiseerd bedrijf terecht komen voor recyclage.

U moet dit toestel naar uw verdeler of naar een lokaal recyclagepunt brengen.

Respecteer de plaatselijke milieuwetgeving.

Hebt u vragen, contacteer dan de plaatselijke autoriteiten inzake verwijdering.

Dank u voor uw aankoop! Lees deze handleiding grondig voor u het toestel in gebruik neemt. Wordt het toestel beschadigd tijdens het transport, installeer het dan niet en raadpleeg uw dealer.

2. Veiligheidsinstructies



Wees voorzichtig bij de installatie: raak geen kabels aan die onder stroom staan om dodelijke elektroshocks te vermijden.



Bescherm dit toestel tegen regen en vochtigheid.



Verzeker u ervan dat het toestel niet aangesloten is op een stroombron alvorens het te openen.

- De garantie geldt niet voor schade door het negeren van bepaalde richtlijnen in deze handleiding en uw dealer zal de verantwoordelijkheid afwijzen voor defecten of problemen die hier rechtstreeks verband mee houden.
- Laat dit toestel installeren en onderhouden door een geschoolde technicus.
- Om beschadiging te vermijden, zet u het toestel best niet aan onmiddellijk nadat het werd blootgesteld aan temperatuurschommelingen. Wacht tot het toestel op kamertemperatuur gekomen is.
- Houd het toestel uit de buurt van vloeistoffen en plaats geen drank op het mengpaneel.
- Schade door wijzigingen die de gebruiker heeft aangebracht aan het toestel vallen niet onder de garantie.
- Houd dit toestel uit de buurt van kinderen en onbevoegden.

3. Omschrijving

MONO ingangskanaal (zie fig. 1)

1. MIC-ingang

Elk mono ingangskanaal bestaat uit een gebalanceerde microfooningang via de XLR-aansluiting en beschikt over een schakelende fantoomvoeding (+48V) voor condensatormicrofoons. De XLR jack-aansluiting is geconfigureerd voor pin 1 (aarding), pin 2 (positief (+)) en pin 3 (negatief (-)).

2. LINE IN

De LINE-ingang is ontworpen om gebalanceerde en niet-gebalanceerde line-signalen te ontvangen zoals die van een keyboard, drumcomputer of sampler. Er is voldoende versterking aanwezig op de line-ingang om zelfs zwakkere signalen zoals die van een ongebalanceerde microfoon of een gitaarsignaal te ontvangen. Wenst u een gebalanceerd signaal aan de line-ingang te sluiten, bedraad een 1/4" TRS (stereo) plug als volgt: tip (positief (+)), de ring (negatief (-)) en de huls (aarding).

OPMERKING: U kunt of de MIC-ingang of de LINE-ingang aansluiten. Sluit nooit beide tegelijkertijd op eenzelfde kanaal.

3. TRIM-regeling

Met de TRIM-regeling regelt u de ingangshevoeligheid (kanaalversterking) van de MIC-ingang en de LINE-ingang van de mono ingangskanalen. Regel deze knop zodat u hetingangssignaal van verscheidene bronnen kunt ontvangen, van de sterke uitgangssignalen van een keyboard of drumcomputer tot de zwakke signalen van een microfoon. Het grote bereik maakt MIC / LINE-schakeling overbodig. De beste S/R-verhouding en dynamisch bereik verkrijgt u wanneer u de TRIM-regeling op elk kanaal afzonderlijk regelt zodanig dat de PEAK LED (7) maar af en toe oplicht.

OPMERKING: Draai deze regelknop volledig naar links voordat u een signaal aansluit of ontkoppelt.

4. EQUALIZER

Alle mono ingangskanalen beschikken over een driebands equalizer. De bovenste (HIGH) en onderste (LOW) potmeters hebben een frequentie van 12kHz respectievelijk 80Hz. De regelknop voor de middentonen heeft een piekrespons met een Q van 2 octaven en een frequentie van 2.5KHz. Alle drie banden hebben tot 15dB versterking of verzwakking met een centernok voor "off".

5. AUX / EFF SEND

De AUX / EFF-regelknoppen zijn mono, post-EQ en post-fader. Het signaalniveau dat naar de AUX / EFF-bus wordt gezonden, zal beïnvloed worden door de instelling van de fader. De AUX-configuratie is ideaal voor bijna elke monitoring, bvb. een afzonderlijke geluidsregeling van de podiummonitor tijdens een live-optreden of een

geluidsregeling in een studio tijdens een opname zoals voor een hoofdtelefoon. De EFF regelt het niveau dat elke kanaal naar de interne DSP (Digital Sound Processor) zendt.

6. PAN-regeling

De PAN-regeling plaatst de uitgang van een kanaal in het stereobeeld van de mix. Het toestel zorgt ervoor dat er zich geen discrepanties in het niveau voordoen, of een signaal nu langs een kant, centraal of ergens tussenin staat.

7. PEAK-aanduiding

De PEAK-aanduiding licht op wanneer een kanaal overstuurt. Het toestel neemt een piek waar na de EQ, licht op 3dB voor de vervorming en waarschuwt u wanneer het signaal wordt overstuurd. Zorg dat de PEAK-aanduiding niet oplicht uitgenomen af en toe tijdens een mix. Licht de aanduiding op een constante basis, verminder de ingangsversterking door middel van de TRIM-regeling (3).

8. CHANNEL GAIN-regeling

De GAIN-regeling bepaalt het niveau van het uitgangssignaal naar de master mix bus. De mengtafel is niet voorzien van een PFL-functie. Om elk apart kanaal op versterking te testen, draai de gain-knop van alle andere kanalen toe (naar links) en stel de regelknop van zowel het gewenste kanaal als die van de MASTER MIX (29) op nulversterking (0dB). De LED-meter (21) zou 0dB moeten aanwijzen.

STEREO ingangskanaal (fig. 2)

4. EQUALIZER

De equalizer van de stereo kanalen werken zoals de equalizer van de mono kanalen. De linkse en de rechtse signalen worden op dezelfde manier beïnvloed. Gebruik eerder een stereo equalizer dan twee mono equalizers wanneer u een stereo signaal wenst te mixen. Zo vermijdt u mogelijke discrepanties tussen de linkse en de rechtse instellingen.

5. AUX / EFF SEND

Identiek als de mono kanalen. Een mono som wordt van de stereo ingang genomen.

8. CHANNEL GAIN-regeling

De GAIN-regeling bepaalt het niveau van het uitgangssignaal naar de master mix bus. De mengtafel is niet voorzien van een PFL-functie. Om elk apart kanaal op versterking te testen, draai de gain-knop van alle andere kanalen toe (naar links) en stel de regelknop van zowel het gewenste kanaal als die van de MASTER MIX (29) op nulversterking (0dB). De LED-meter (21) zou 0dB moeten aanwijzen.

9. LINE IN

Elk stereokanaal beschikt over twee gebalanceerde LINE-ingangen langs 1/4" TRS jack-aansluitingen voor het linkse en het rechtse kanaal (tip = positief (+), ring = negatief (-), huls = aarding). Gebruikt u enkel de aansluiting "L" (links), dan werkt het kanaal in mono. De stereokanalen zijn ontworpen om typische signalen aan te pakken. De ingangssignalen naar deze jack-aansluitingen kunnen gebalanceerd of niet-gebalanceerd zijn.

10. BAL-regeling

Deze regeling werkt op dezelfde manier als de PAN-regeling (6) voor een mono-ingang naar de L (MONO) ingang. Wanneer een kanaal echter in stereo functioneert, dan werkt deze knop als een balansregeling tussen het linker- en rechterkanaal. Voorbeeld: Draai de BAL-regeling volledig naar rechts om enkel het rechtse gedeelte van een stereosignaal hoorbaar te maken.

MASTER-gedeelte (zie fig. 3 & 4)

11. STEREO AUX RETURNS (LEFT / MONO, RIGHT)

De AUX RETURN-aansluitingen zijn de mono of stereo retours voor de AUX SEND. Wanneer u een signaal enkel koppelt aan de LEFT / MONO RETURN-aansluiting, dan zal de AUX RETURN in mono functioneren en het signaal naar de AUX RETURN-regeling (19) gestuurd worden waarna het wordt gemixt in de links en rechtse MASTER MIX stereo-uitgangen (13). De afzonderlijke linkse en rechtse retouraansluitingen zijn meegeleverd zodat u stereosignalen zoals deze van een stereo effectprocessor kunt gebruiken. De linkse en rechtse signalen worden naar de AUX RETURN-regeling (19) gestuurd en gemixt in de linkse en rechtse STEREO OUT (13) terwijl er nog steeds stereoscheiding aanwezig is.

12. AUX SEND

De AUX SEND is een uitgang voor het signaal afkomstig van de AUX / EFF-regeling (5) en gezonden door de AUX SEND-regeling (18). Deze zijn niet-gebalanceerde 1/4" phone-pluggen (tip = positief (+), huls = aarding).

AUX SEND is een post fader. Deze signalen kunnen worden gezonden naar de ingang van een effectprocessor, multi-track recorder of gebruikt worden met een aangesloten line-level toestel.

13. STEREO-uitgangen

Gebruik deze jackaansluitingen om de externe versterker aan te sluiten wanneer u extra vermogen nodig hebt voor een groter PA-systeem. De stereo uitgangen zijn links (L) en rechts (R) niet-gebalanceerde 1/4" Phone-pluggen, met tip = positief (+), huls = aarding.

14. TAPE-ingangen

Deze jacks ontvangen het signaal van een externe toestel met stereo uitgang zoals een cassette recorder.

15. REC-uitgangen

De REC-uitgangen leveren een uitgang voor de MASTER MIX. Deze uitgangen zijn van het RCA-type en zijn ontworpen als ingangen voor bandrecorders enz.

16. L-R Control Room

Deze uitgangen kunnen aan een versterker worden aangesloten om stereo monitors (of andere) te voeden. De uitgangen zijn niet-gebalanceerde 1/4" phone-pluggen met tip = positief (+), huls = aarding.

17. PHONES

De PHONES-uitgang voedt de hoofdtelefoon en is een 1/4" TRS jack, met tip = links signaal, ring = rechts signaal, huls = aarding.

18. AUX SEND

Dit is een master-regeling waarmee u het niveau van het uitgangssignaal kunt regelen aan de AUX SEND (12) jack.

19. AUX RETURN

De linkse en rechtse retoursignalen worden naar de AUX RETURN gezonden en gemixt in een links en een rechts STEREO OUT (13) terwijl er nog steeds stereoscheiding aanwezig is.

20. PHONES/CONTROL ROOM CONTROL

Met de mengtafel kunt u de MASTER MIX controleren. Het signaalniveau wordt met PHONES / CONTROL ROOM geregeld en verzonden naar zowel de CONTROL ROOM (16) en de HEADPHONES (17).

21. LED OUTPUT

De 10-traps LED OUTPUT-meter geeft het uitgangsniveau van de MASTER MIX weer.

22. FANTOOMVOEDING ON/OFF

Gebruikt u condensatormicrofoons, dan kunt u +48VDC in- of uitschakelen. Wanneer de schakelaar op "ON" staat, dan licht de LED van de FANTOOMVOEDING (25) op en pinnen 2 en 3 van alle mono XLR microfooningangen worden voorzien van een spanning van +48VDC. Hebt u geen fantoomvoeding nodig, plaats de schakelaar dan op "OFF".

OPMERKING: U kunt gerust gebalanceerde dynamische microfoons of line level toestellen aansluiten, ook al staat deze schakelaar op "ON". Sluit u niet-gebalanceerde toestellen of toestellen met een transformator met centrale aarding aan, dan kan dit brom of een slechte werking veroorzaken. Een kortsluiting van de +48VDC kan eveneens uw mengtafel beschadigen. Demp eerst de monitors of de PA-luidsprekers alvorens de fantoomvoeding van uw mengtafel aan of uit te schakelen.

23. TAPE / REC TO CONTROL ROOM

Gebruik deze schakelaar om de signalen van de TAPE-uitgang (14) naar de PHONES / CONTROL ROOM (20) te zenden.

24. TAPE / REC TO MASTER

Gebruik deze schakelaar om de signalen van de TAPE-ingang (14) naar de MASTER MIX GAIN (29) te zenden.

25. FANTOOM VOEDINGLED

De rode LED licht op wanneer de fantoomvoeding in- of uitgeschakeld wordt.

26. VOEDINGLED

De rode LED geeft weer of de tafel in- of uitgeschakeld is.

DIGITALE EFFECTEN

27.EFFECT-weergave

Druk op een ECHO effectknop om door de 16 voorkeuzeprogramma's te rollen. De numerieke display geeft weer welke van de 16 voorkeuzeprogramma's is geselecteerd.

28.ECHO EFFECT keuzeknoppen

De ingebouwde DSP (Digital Sound Processor) biedt 16 verschillende echo-instellingen die met de UP / DOWN-knoppen kunnen worden geselecteerd. De DSP verwerkt het signaal op de EFFECTS-bus, het geheel van de mono en stereo-ingangen, die door EFF (5) kan bijgeregeld worden.

29.MASTER MIX GAIN

Het uitgangsniveau dat naar de stereo uitgangen en REC-uitgangen is verzonden, wordt uiteindelijk bepaald door de regeling van MASTER MIX GAIN.

30.EFFECT SEND

Hiermee regelt u het signaalniveau op de EFFECT-bus naar de DSP.

31.EFFECT (ECHO) RETURN

De EFFECT (ECHO) RETURN regelt het aantal herhalingen van de echo die u met de UP / DOWN-knoppen (28) heeft geselecteerd.

32.EFFECT GAIN

Met de EFFECTS GAIN fader regelt u het signaalniveau naar de MASTER MIX-bussen.

Achterpaneel (zie fig. 5)

33.AC-voedingsingang

Verbind de meegeleverde voeding met de 3-pin aansluiting achteraan het toestel. Gebruik enkel de meegeleverde adapter.

34.VOEDINGSSCHAKELAAR

Schakel de mengtafel in- of uit.

OPMERKING: Schakel eerst uw mengtafel in alvorens de luidsprekers in te schakelen.

4. Aansluitingen

U mag niet-gebalanceerde toestellen met de gebalanceerde in- of uitgangen verbinden. Gebruik mono 1/4" jack-aansluitingen of verbind de ring en de huls van de TRS jack-aansluitingen. Gebruik nooit niet-gebalanceerde XLR-aansluitingen met de MIC-ingangen wanneer u de fantoomvoeding gebruikt.

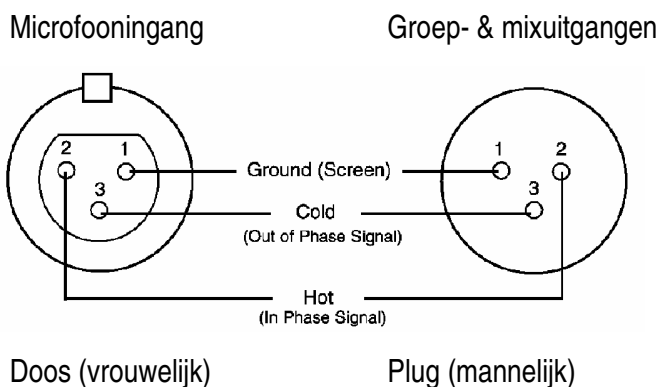

	<p>Hoofdtelefoon</p> <ol style="list-style-type: none"> 1. Tip = signaal links 2. Ring = signaal rechts 3. Huls = aarding 4. Tip 5. Ring 6. Huls 7. Snoerontlastingsklem
	<p>Niet-gebalanceerde mono 1/4" pluggen</p> <ol style="list-style-type: none"> 1. Tip = signaal 2. Huls = aarding 3. Tip 4. Huls 5. Snoerontlastingsklem
	<p>Gebalanceerde stereo 1/4" pluggen</p> <ol style="list-style-type: none"> 1. Tip = hot (+) 2. Ring = cold (-) 3. Huls = aarding 4. Tip 5. Ring 6. Huls 7. Snoerontlastingsklem

5. Technische specificaties

Ingang

Ingang	Connector	Ingangsimpedantie	Nominaal niveau	Max. niveau
MONO CH MIC	XLR	> 1.3K ohm	+2dBm	+14dBm
MONO CH LINE	1/4" TRS	> 10K ohm	+4dBm	+22dBm
STEREO CH LINE	1/4" TRS	> 10K ohm	+4dBm	+22dBm
TAPE IN	RCA PIN JACKS	> 10K ohm	+2dBm	+22dBm
AUX RETURNS	1/4" TRS	> 10K ohm	+4dBm	+22dBm

Uitgang

Uitgang	Connector	Ingangsimpedantie	Nominaal niveau	Max. niveau
STEREO OUT L/R	1/4" TRS	120 ohm	+4~6dBm	+22dBm
AUX SEND	1/4" TRS	120 ohm	+4~6dBm	+20dBm
CTRL R OUT	1/4" TRS	120 ohm	+4~6dBm	+22dBm
REC OUT	RCA PIN JACKS	1K ohm	+4~6dBm	+22dBm
PHONES	1/4" TRS	100 ohm	-	40mW * 2

Frequentierespons	20Hz tot 20KHz
THD	0.02%, 20Hz~20KHz @ 1KHz, 0dBm
Equalizer ingangskanaal	
High	12KHz, +/- 15dB, Q vast op 2 octaven
Mid	2.5KHz, +/- 15dB, Q vast op 1 octaaf
Low	80Hz, +/- 15dB, Q vast op 2 octaven
Versterkingsbereik	
Trim-regeling ingangskanaal	stop tot stop, MIC +10dB~+60dB LINE +10dB~+40dB
Channel/Master/Effect Faders	-∞ tot +15dB
Aux Send/Aux Master Send	OFF tot +15dB
Aux Return	OFF tot +20dB
Channel en Master Effects Send	OFF tot +15dB
Crosstalk @ 1KHz	-78dB~-68dB
Brom en ruis	20Hz-20KHz, Rs = 150 ohm, input TRIM @ 0dB, gevoeligheid @ -60dB
Equivalent ingangsrui	-129dBm
Uitgangsrui	<90dBm
VU-meters	10-segment LED x 2
Fantomvoeding	+48VDC
Voeding	120VAC / 60Hz of 230VAC / 50Hz selecteerbaar
Verbruik	25W
Afmetingen	
PROMIX66	253 x 236 x 55mm
PROMIX88	253 x 290 x 55mm
Gewicht	
PROMIX66	1.72kg
PROMIX88	2kg

De informatie in deze handleiding kan te allen tijde worden gewijzigd zonder voorafgaande kennisgeving.

PROMIX66/88 – TABLE DE MIXAGE À 6/8 CANAUX

1. Introduction et caractéristiques

Aux résidents de l'Union européenne

Des informations environnementales importantes concernant ce produit

 Ce symbole sur l'appareil ou l'emballage indique que l'élimination d'un appareil en fin de vie peut polluer l'environnement.

 Ne pas éliminer un appareil électrique ou électronique (et des piles éventuelles) parmi les déchets municipaux non sujets au tri sélectif ; une déchetterie traitera l'appareil en question.

Renvoyer les équipements usagés à votre fournisseur ou à un service de recyclage local.

Il convient de respecter la réglementation locale relative à la protection de l'environnement.

Si vous avez des questions, contactez les autorités locales pour élimination.

Nous vous remercions de votre achat ! Lisez la présente notice attentivement avant la mise en service de l'appareil. Si l'appareil a été endommagé pendant le transport, ne l'installez pas et consultez votre revendeur.

2. Prescriptions de sécurité



Soyez prudent lors de l'installation : toucher un câble sous tension peut causer des électrochocs mortels.



Protégez l'appareil contre la pluie et l'humidité.



Débranchez le câble d'alimentation avant d'ouvrir le boîtier.

- La garantie ne s'applique pas aux dommages survenus en négligeant certaines directives de cette notice et votre revendeur déclinera toute responsabilité pour les problèmes et les défauts qui en résultent.
- Confiez l'installation et l'entretien à un personnel qualifié.
- Ne branchez pas l'appareil après exposition à des variations de température. Afin d'éviter des dommages, attendez jusqu'à ce que l'appareil ait atteint la température ambiante avant de l'utiliser.
- Évitez d'exposer l'appareil à des liquides et veillez à ne placer aucun objet contenant un liquide sur l'appareil.
- Les dommages occasionnés par des modifications à l'appareil par le client, ne tombent pas sous la garantie.
- Gardez votre **PROMIX66/88** hors de la portée de personnes non qualifiées et de jeunes enfants.

3. Description

Canal d'entrée MONO (voir ill. 1)

1. Entrée MIC

Chaque canal d'entrée mono offre une entrée symétrique pour microphone à partir d'une connexion XLR et dispose d'une alimentation fantôme de +48V pour des microphones à condensateur. La connexion XLR est configurée comme suit : broche 1 (masse), broche 2 (positif (+)) et broche 3 (négatif (-)).

2. LINE IN

L'entrée LINE a été conçue pour accepter des signaux à niveau en ligne symétriques ou asymétriques comme ceux d'un clavier, d'un module de batterie électronique ou d'échantillonneurs. Il y a suffisamment de gain pour y brancher de faibles signaux comme ceux d'un microphone asymétrique ou d'une guitare. Si vous désirez connecter un signal symétrique à l'entrée LINE, câblez une fiche TRS de 1/4" TRS comme suit : la pointe (positif (+)), la bague (négatif (-)) et le manche (masse).

REMARQUE: Ne connectez que l'entrée MIC ou l'entrée LINE d'un canal. Ne connectez jamais les deux aux deux canaux simultanément.

3. Réglage TRIM

Le réglage TRIM ajuste la sensibilité à l'entrée (le gain du canal) des entrées MIC et LINE sur les canaux d'entrée mono. Il est possible de régler de telle façon à accepter des signaux d'entrée de sources diverses, du signal fort d'un clavier ou d'un module de batterie électronique au signal faible d'un microphone. Cette étendue élimine la commutation MIC / LINE. Vous obtiendrez le meilleur rapport S/B et étendue dynamique en réglant le TRIM de chaque canal séparément de manière à ce que la LED DE SURCHARGE (« PEAK ») (7) du canal ne s'illumine que occasionnellement.

REMARQUE: Positionnez ce réglage complètement à gauche lors de la (dé)connexion d'une source de signal.

4. Les ÉGALISEURS

Tous les canaux d'entrée mono sont munis d'une égalisation 3 bandes. Les potentiomètres supérieur (HIGH) et inférieur (LOW) ont une fréquence de 12kHz et de 80Hz respectivement. Le potentiomètre des moyens a une réponse en crête, avec un Q fixé à 2 octaves et une fréquence de 2.5KHz. Les trois bandes ont une intensité d'augmentation et de diminution jusqu'à 15dB avec un déclic central pour « off ».

5. AUX / EFF SEND

Les potentiomètres AUX / EFF sont des réglages mono et post-EQ et post-fader. Le niveau du signal envoyé au bus AUX / EFF sera influencé par le réglage du fader du canal. La configuration AUX est idéale pour la balance de p.ex. les retours de scène lors d'un concert en direct ou d'un retour de studio lors d'un enregistrement en studio comme des écouteurs. L'EFF règle le niveau envoyé par chaque canal vers le DSP (Digital Sound Processor, c.à.d. le processeur de traitement des signaux numériques) interne.

6. PAN

Le PAN positionne le signal de sortie du canal dans le champ stéréo du mixage général. Ses spécifications éliminent les décalages de niveau de volume, qu'il soit situé sur un côté, au centre ou entre-deux.

7. LED de SURCHARGE (PEAK)

La LED de SURCHARGE (PEAK) s'illumine dès que le canal atteint la surcharge. Il détecte le niveau de crête après l'EQ et la LED s'illumine à partir de 3dB avant la saturation pour avertir que le signal approche la

surcharge. Veillez à ce que la LED ne s'illumine pas excepté de manière intermittente pendant une prise ou le mixage. Si la LED s'illumine régulièrement, diminuez le gain d'entrée avec le potentiomètre TRIM (3).

8. GAIN du canal

Le potentiomètre du GAIN détermine le niveau du signal de sortie vers le bus de mixage maître. La table de mixage n'est pas munie de la fonction PFL. Pour régler le gain de chaque canal, tournez le gain de tous les autres canaux complètement vers la gauche et placez le canal et le MASTER MIX (29) à gain unitaire (0dB). L'échelle à LED (21) doit afficher aux alentours de 0dB.

Canal d'entrée STÉRÉO (voir ill. 2)

4. Les ÉGALISEURS

Les égaliseurs du canal stéréo fonctionnent identiquement à ceux du canal mono. Les signaux de gauche et de droite seront influencés de manière égale. Il est préférable d'utiliser une égalisation stéréo à deux égalisations mono lors de l'égalisation d'un signal stéréo pour éviter des décalages entre le réglage gauche et celui de droite.

5. AUX / EFF SEND

Identique à ceux du canal mono. Une somme mono est reprise à partir de l'entrée stéréo.

8. GAIN du canal

Le potentiomètre du GAIN détermine le niveau du signal de sortie vers le bus de mixage maître. La table de mixage n'est pas munie de la fonction PFL. Pour régler le gain de chaque canal, tournez le gain de tous les autres canaux complètement vers la gauche et placez le canal et le MASTER MIX (29) à gain unitaire (0dB). L'échelle à LED (21) doit afficher aux alentours de 0dB.

9. LINE IN

Chaque canal stéréo est muni de deux entrées à niveau en ligne symétriques en forme de prise TRS 1/4" pour les canaux de gauche et de droite (la pointe = positif (+), la bague = négatif (-), le manche = masse). Si vous n'utilisez que la connexion marquée « L » (left ou gauche), le canal opère en mono. Les canaux stéréo ont été conçus pour accepter des signaux à niveau en ligne typiques. Les signaux d'entrée sont soit symétriques soit asymétriques.

10. BAL

Cette fonction est identique aux réglages PAN (6) des canaux mono si vous connecter un signal mono à l'entrée L (MONO). Cependant, si un canal fonctionne en stéréo, ce réglage fonctionne de manière identique au réglage BALANCE, déterminant la balance relative entre les signaux de gauche et de droite routés vers les bus MASTER de gauche et de droite. Exemple : avec le réglage BALANCE complètement vers la droite vous routerez uniquement la partie de droite d'un signal stéréo vers le MASTER MIX.

Section MASTER (voir ill. 3 & 4)

11. STEREO AUX RETURNS (LEFT / MONO, RIGHT)

Les connexions AUX RETURN sont les retours mono ou stéréo des AUX SEND. En connectant un signal au LEFT / MONO uniquement, le AUX RETURN fonctionnera en mono et le signal sera routé vers le réglage AUX RETURN (19) et mixé dans les sorties stéréo MASTER MIX de gauche et de gauche (13). Utilisez les retours de gauche et de droite avec des signaux stéréo comme ceux d'un processeur d'effets. Le signal de gauche et de droite seront routés vers le réglage AUX RETURN (19) et mixés dans les sorties STEREO OUT (13) de gauche et de droite tout en maintenant la séparation stéréo.

12. AUX SEND

La sortie AUX SEND est la sortie pour le signal provenant de AUX / EFF (5) et de AUX SEND (18). De sont des embases 1/4" asymétriques (pointe = positif (+), manche = masse). AUX SEND est un post-fader. Ces signaux peuvent être routés vers l'entrée d'un processeur d'effets, un enregistreur multivoie, ou utilisés pour brancher n'importe quel appareil de niveau ligne auxiliaire.

13. Sorties STÉRÉO

Utilisez ces sorties pour y brancher un amplificateur externe si de la puissance supplémentaire est nécessaire, p.ex. pour alimenter un système de sono de façade. Les sorties stéréo sont des sorties 1/4" asymétriques, câblées comme suit : la pointe = positif (+), la manche = masse.

14. Entrées TAPE

Ces entrées acceptent le signal d'un appareil externe à sortie stéréo comme p.ex. un magnétophone à cassettes.

15. Sorties REC

Les sorties REC vous procurent une sortie MASTER MIX. Ces sorties sont des sorties RCA et ont été conçues pour des entrées de magnétoscope à cassettes etc.

16. Sorties L-R Control Room

Les sorties peuvent être connectées à un amplificateur alimentant des enceintes. Ce sont des sorties 1/4" asymétriques, câblées comme suit : la pointe = positif (+), la manche = masse.

17. Sorties PHONES

Cette sortie alimente le casque d'écoute et est câblée comme suit : la pointe = signal de gauche, la bague = signal de droite, la manche = masse.

18. AUX SEND

Un régulateur général réglant le signal de sortie du AUX SEND (12).

19. AUX RETURN

Les signaux de gauche et de droite sont routés vers le AUX RETURN et mixés dans le signal stéréo OUT (13) gauche et droite (13) toute en maintenant la séparation stéréo.

20. PHONES/CONTROL ROOM

La table de mixage permet le monitoring du MASTER MIX. Le niveau de signal est réglé à l'aide du réglage PHONES / CONTROL ROOM et routé vers le CONTROL ROOM (16) comme les sorties HEADPHONES (17).

21. NIVEAU DE SORTIE à LED

Le niveau de sortie à LED 10 segments indique le niveau de sortie du MASTER MIX.

22. Commutateur « ON/OFF » pour l'ALIMENTATION FANTÔME

Si vous utilisez des microphones à condensateur, il est possible d'activer ou de désactiver +48VCC des entrées XLR de tous les canaux mono. Si le commutateur est en position « ON », la LED de l'ALIMENTATION FANTÔME (25) s'allume et les broches 2 et 3 de toutes les entrées XLR mono seront alimentées de +48VCC. Si vous n'utilisez pas l'alimentation fantôme, désactiver le commutateur en le positionnant sur « OFF ».

REMARQUE: Bien que cela ne pose guère de problème de brancher des microphones dynamiques symétriques ou des appareils de niveau de ligne lorsque le commutateur est positionné sur « ON », la connexion de matériel asymétriques ou d'appareils dont le transformateur a une masse au centre risque d'être source de ronflement ou de dysfonctionnement. Un court-circuit de l'alimentation 48VCC peut également endommager la table de mixage. Lors de la (dés)activation, veuillez à d'abord étouffer les retours de scènes ou les enceintes.

23. TAPE / REC TO CONTROL ROOM

Utilisez le poussoir TAPE / REC TO CONTROL ROOM pour router le signal provenant de l'entrée TAPE (14) vers le réglage PHONES / CONTROL ROOM (20).

24. TAPE / REC TO MASTER

Utilisez le poussoir TAPE / ECHO TO MASTER pour router le signal provenant de l'entrée TAPE (14) vers le réglage MASTER MIX GAIN (29).

25. LED D'ALIMENTATION FANTÔME

La LED rouge +48V s'illumine lors de l'activation de l'alimentation fantôme.

26. LED D'ALIMENTATION

La LED rouge indique la mise en marche de la table de mixage.

Section EFFETS NUMÉRIQUES

27. Afficheur EFFECTS

Enfoncez un des deux poussoirs ECHO pour pouvoir défiler à travers les 16 présélections. L'afficheur des effets numériques indique quelle des 16 présélections a été choisie.

28. Poussoirs ECHO EFFECT SELECT

LE DSP (Digital Sound Processor) incorporé vous offre 16 niveaux de volume et intervalles d'écho préprogrammés, sélectionnables avec les poussoirs UP / DOWN. Le DSP traite le signal sur le bus des EFFETS, ce qui est la somme des entrées mono et stéréo contrôlées par l'EFF (5).

29. MASTER MIX GAIN

Le niveau de sortie routé vers les sorties stéréo et les sorties REC est déterminé par le réglage du MASTER MIX GAIN.

30. EFFECT SEND

Le potentiomètre EFFECT SEND ajuste le niveau du signal sur le bus des EFFETS envoyé vers le DSP.

31. EFFECT (ECHO) RETURN

Le potentiomètre EFFECT (ECHO) RETURN ajuste le nombre de répétitions de l'écho sélectionné à l'aide des poussoirs UP / DOWN (28).

32. EFFECT GAIN

Le fader des EFFECTS GAIN contrôle le niveau du signal envoyé vers les bus MASTER MIX.

Panneau arrière (voir ill. 5)

33. Raccordement d'ALIMENTATION CA

Connectez l'adaptateur d'alimentation à l'entrée à 3 points située à l'arrière de l'appareil. N'utilisez que l'adaptateur fourni avec votre table de mixage.

34. INTERRUPTEUR D'ALIMENTATION

Mise en tension ou hors tension de la table de mixage.

REMARQUE: Allumez d'abord la table de mixage avant d'allumer le système d'amplification.

4. Connexions

Il est possible de brancher des appareils asymétriques aux entrées/sorties symétriques. Connectez-les à l'aide de fiches mono 1/4" ou connectez la bague et le manche des fiches TRS. Ne branchez jamais des connecteurs XLR asymétriques aux entrées MIC si vous utilisez l'alimentation fantôme.

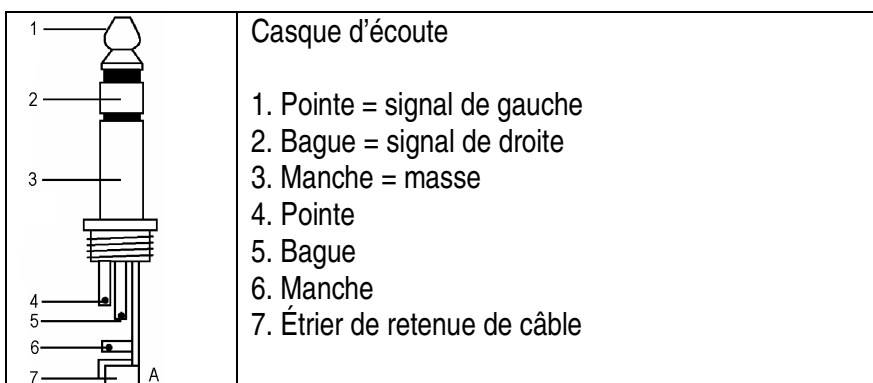
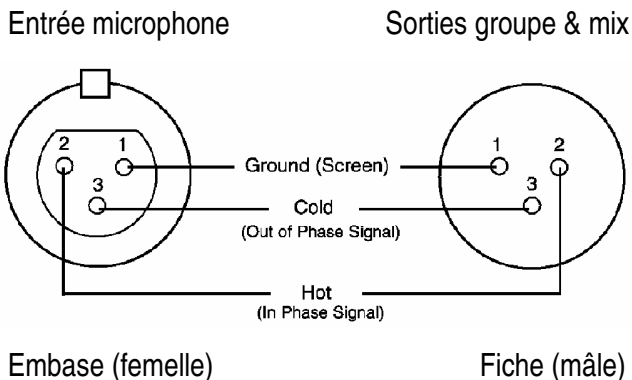

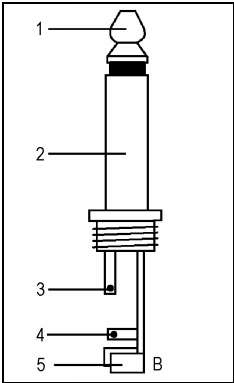
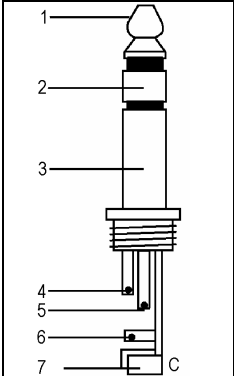
	<p>Fiches mono 1/4" asymétriques</p> <p>1. Pointe = signal 2. Manche = masse 3. Pointe 4. Manche 5. Étrier de retenue de câble</p>
	<p>Fiche stéréo 1/4" symétriques</p> <p>1. Pointe = point chaud (+) 2. Bague = point froid (-) 3. Manche = masse 4. Pointe 5. Bague 6. Manche 7. Étrier de retenue de câble</p>

5. Spécifications techniques

Entrée

Entrée	Connecteur	Impédance entrée	Niveau nominal	Niveau max.
MONO CH MIC	XLR	> 1.3K ohms	+2dBm	+14dBm
MONO CH LINE	1/4" TRS	> 10K ohms	+4dBm	+22dBm
STEREO CH LINE	1/4" TRS	> 10K ohms	+4dBm	+22dBm
TAPE IN	RCA PIN JACKS	> 10K ohms	+2dBm	+22dBm
AUX RETURNS	1/4" TRS	> 10K ohms	+4dBm	+22dBm

Sortie

Output	Connecteur	Impédance entrée	Niveau nominal	Niveau max.
STEREO OUT L/R	1/4" TRS	120 ohms	+4~6dBm	+22dBm
AUX SEND	1/4" TRS	120 ohms	+4~6dBm	+20dBm
CTRL R OUT	1/4" TRS	120 ohms	+4~6dBm	+22dBm
REC OUT	RCA PIN JACKS	1K ohms	+4~6dBm	+22dBm
PHONES	1/4" TRS	100 ohms	-	40mW * 2

Réponse en fréquence

20Hz to 20KHz

THD

0.02%, 20Hz~20KHz @ 1KHz, 0dBm

Egalisation canal d'entrée

High

12KHz, +/- 15dB, Q fixé à 2 octaves

Mid

2.5KHz, +/- 15dB, Q fixé à 1 octave

Low

80Hz, +/- 15dB, Q fixé à 2 octaves

Gain Control Range

Réglage trim canal d'entrée

stop à stop, MIC +10dB~+60dB
LINE +10dB~+40dB

Channel/Master/Effect Faders

-∞ to +15dB

Aux Send/Aux Master Send

OFF à +15dB

Aux Return

OFF à +20dB

Channel et Master Effects Send

OFF à +15dB

Crosstalk @ 1KHz	-78dB~-68dB
Ronflement et parasites	20Hz-20KHz, Rs = 150 ohms, entrée TRIM @ 0dB, sensibilité @ -60dB
Parasites à l'entrée	-129dBm
Parasites à la sortie	<90dBm
VU-mètres	LED 10 segments x 2
Alimentation fantôme	+48VCC
Alimentation	120VCA / 60Hz ou 230VCA / 50Hz sélectionnable
Consommation	25W
Dimensions	
PROMIX66	253 x 236 x 55mm
PROMIX88	253 x 290 x 55mm
Poids	
PROMIX66	1.72kg
PROMIX88	2kg

Toutes les informations présentées dans cette notice peuvent être modifiées sans notification préalable.

PROMIX66/88 – MESA DE MEZCLAS PROFESIONAL DE 6/8 CANALES

1. Introducción & Características

A los ciudadanos de la Unión Europea

Importantes informaciones sobre el medio ambiente concerniente este producto



Este símbolo en este aparato o el embalaje indica que, si tira las muestras inservibles, podrían dañar el medio ambiente.

No tire este aparato (ni las pilas eventuales) en la basura doméstica; debe ir a una empresa especializada en reciclaje. Devuelva este aparato a su distribuidor o a la unidad de reciclaje local.

Respete las leyes locales en relación con el medio ambiente.

Si tiene dudas, contacte con las autoridades locales para residuos.

¡Gracias por haber comprado la **PROMIX66/88**! Lea cuidadosamente las instrucciones del manual antes de usarla. Si el aparato ha sufrido algún daño en el transporte no lo instale y póngase en contacto con su distribuidor.

2. Instrucciones de seguridad



Cuidado durante la instalación: puede sufrir una peligrosa descarga eléctrica al tocar los cables con un voltaje peligroso.



No exponga este equipo a lluvia o humedad.



Desconecte el cable de alimentación de la red antes de abrir la caja.

- Daños causados por descuido de las instrucciones de seguridad de este manual invalidarán su garantía y su distribuidor no será responsable de ningún daño u otros problemas resultantes.
- La instalación y el mantenimiento deben ser realizados por personal especializado.
- No conecte el aparato si ha estado expuesto a grandes cambios de temperatura. Espere hasta que el aparato llegue a la temperatura ambiente.
- No exponga el aparato a líquidos y asegúrese de que no ponga bebidas encima del aparato.
- Los daños causados por modificaciones no autorizadas, no están cubiertos por la garantía.
- Mantenga la **PROMIX66/88** lejos del alcance de personas no capacitadas y niños.

3. Descripción

Canal de entrada MONO (véase fig. 1)

1. Entrada MIC

Cada canal de entrada mono tiene una entrada equilibrada para micrófono por una conexión XLR y posee una alimentación phantom de +48V para dos micrófonos condensador. La conexión XLR está configurada de la siguiente manera: polo 1 (masa), polo 2 (positivo (+)) y polo 3 (negativo (-)).

2. LINE IN

La entrada LINE ha sido diseñada para recibir señales equilibradas o no equilibradas como las de un teclado, un módulo de batería electrónico o muestrarios. Hay bastante ganancia para recibir incluso las señales débiles de p.ej. un micrófono no equilibrado o una guitarra. Si quiere conectar una señal equilibrada a la entrada LINE, cablee un conector TRS de 1/4" TRS de la siguiente manera: la punta (positiva (+)), el anillo (negativo (-)) y la funda (masa).

NOTA: Conecte sólo la entrada MIC o la entrada LINE de un canal. Nunca conecte ambas simultáneamente al mismo canal.

3. Ajuste TRIM

Con el ajuste TRIM puede regular la sensibilidad en la entrada (la ganancia del canal) de las entradas MIC y LINE de los canales de entrada mono. Regula el botón de tal manera que pueda recibir señales de entrada de fuentes diferentes, de la señal fuerte de un teclado o un módulo de batería electrónico a la señal débil de un micrófono. El gran rango elimina la conmutación MIC / LINE. Obtendrá la mejor relación señal/ruido y el rango dinámico al ajustar el TRIM de cada canal por separado de tal manera que el LED DE SOBRECARGA (« PEAK ») (7) del canal sólo se ilumina de vez en cuando.

NOTA: Gire este ajuste completamente hacia la izquierda al (des)conectar una fuente de señal.

4. Los ECUALIZADORES

Todos los canales de entrada mono están equipados con un ecualizador de 3 bandas. Los potenciómetros superiores (HIGH) e inferiores (LOW) tienen una frecuencia de 12kHz y de 80Hz respectivamente. El potenciómetro de los medios tiene una repuesta máxima, con una Q fija de 2 octavos y una frecuencia de 2.5KHz. Las tres bandas tienen una intensidad de subida y disminución (cut & boost) hasta 15dB con muesca central (centre detent) central para « off ».

5. AUX / EFF SEND

Los potenciómetros AUX / EFF son ajustes mono, post-EQ y post-fader. El ajuste del fader del canal influirá el nivel de la señal enviada al bus AUX / EFF. La configuración AUX es ideal para casi cualquier control de p.ej. un ajuste del volumen por separado de un monitor de escena durante una actuación en directo o un ajuste del volumen en un estudio durante una grabación como auriculares. EFF ajusta el nivel enviado por cada canal al DSP (Digital Sound Processor, procesador digital de señales) interno.

6. PAN

El ajuste PAN posiciona la señal de salida del canal en el campo estéreo de la mezcla general. Sus especificaciones eliminan las discrepancias de nivel de volumen, sea que se encuentre en el lado, sea en el medio o entre los dos.

7. LED de SOBRECARGA (PEAK)

El LED de SOBRECARGA (PEAK) se ilumina en cuanto el canal alcance la sobrecarga. Detecta el nivel de cresta después EQ y el LED se ilumina a partir de 3dB antes de la saturación para avisar que la señal alcanza la sobrecarga. Asegúrese de que el LED no se ilumina salvo de manera intermitente durante una grabación o una mezcla. Si el LED se ilumina regularmente, disminuya la ganancia de entrada con el potenciómetro TRIM (3).

8. GAIN del canal

El potenciómetro de GAIN determina el nivel de la señal de salida al bus de mezcla maestro. La mesa de mezclas no está equipada con la función PFL. Para ajustar la ganancia de cada canal, gire la ganancia de todos los otros canales completamente hacia la izquierda y ponga el canal y el MASTER MIX (29) en la posición de ganancia unitaria (0dB). La escala de LEDs (21) tendrá que visualizar aproximadamente 0dB.

Canal de entrada ESTÉREO (véase fig. 2)

4. Los ECUALIZADORES

Los ecualizadores del canal estéreo funcionan de manera idéntica a los del canal mono. Las señales izquierdas y derechas se influirán de la misma manera. Es aconsejable utilizar un ecualizador estéreo en lugar de dos ecualizadores mono si quiere mezclar una señal estéreo para evitar discrepancias entre el ajuste izquierdo y el ajuste derecho.

5. AUX / EFF SEND

Idéntico a los canales mono. Una suma mono se toma de la entrada estéreo.

8. GAIN del canal

El potenciómetro de GAIN determina el nivel de la señal de salida al bus de mezcla maestro. La mesa de mezclas no está equipada con la función PFL. Para ajustar la ganancia de cada canal, gire la ganancia de todos los otros canales completamente hacia la izquierda y ponga el canal y el MASTER MIX (29) en la posición de ganancia unitaria (0dB). La escala de LEDs (21) tendrá que visualizar aproximadamente.

9. LINE IN

Cada canal estéreo está equipado con dos entradas LINE equilibradas por conexiones jack TRS 1/4" para el canal izquierdo y derecho (la punta = positiva (+), el anillo = negativo (-), la funda = masa). Si utiliza sólo la conexión « L » (left o izquierda), el canal funcionará en mono. Los canales estéreo han sido diseñados para aceptar señales típicas. Las señales de entrada pueden ser equilibradas o no equilibradas.

10. BAL

Esta función equivale a los ajustes PAN (6) de los canales mono si conecta una señal mono a la entrada L (MONO). Sin embargo, si un canal funciona en estéreo, este ajuste funcionará como ajuste de balance entre el canal izquierdo y el canal derecho. Ejemplo: gire el ajuste BALANCE completamente hacia la derecha para que oiga sólo la parte derecha de la señal estéreo.

Sección MASTER (véase fig. 3 & 4)

11. STEREO AUX RETURNS (LEFT / MONO, RIGHT)

Las conexiones AUX RETURN son las vueltas mono o estéreo de AUX SEND. Al conectar una señal sólo a LEFT / MONO, AUX RETURN funcionará en mono y la señal se enviará al ajuste AUX RETURN (19) y luego se mezclará en las salidas estéreo MASTER MIX izquierda y derecha (13). Utilice las conexiones 'return' izquierda y derecha con señales estéreo como las de un procesador de efectos. La señal izquierda y derecha se enviarán al ajuste AUX RETURN (19) y se mezclarán en las salidas STEREO OUT (13) izquierda y derecha mientras se guarda la separación estéreo.

12. AUX SEND

La salida AUX SEND es la salida para la señal procedente del ajuste AUX / EFF (5) y enviada por AUX SEND (18). Son conexiones no equilibradas de 1/4" (punta = positiva (+), funda = masa). AUX SEND es un post-fader. Es posible enviar estas señales a la entrada de un procesador de efectos, una grabador multi-track, o utilizarlas para conectar cualquier aparato de nivel línea.

13. Salidas ESTÉREO

Utilice estas salidas para conectar un amplificador externo si fuera necesaria una potencia adicional, p.ej. para alimentar un sistema PA. Las salidas estéreo son salidas equilibradas de 1/4", cableadas de la manera siguiente: la punta = positiva (+), la funda = masa.

14. Entradas TAPE

Estas entradas aceptan la señal de un aparato externo con salida estéreo como p.ej. un casete.

15. Salidas REC

Las salidas REC suministran una salida MASTER MIX. Estas salidas son salidas RCA y han sido diseñadas para entradas de casetes, etc.

16. Salidas L-R Control Room

Es posible conectar estas salidas a un amplificador alimentando cajas acústicas, etc. son salidas equilibradas de 1/4", cableadas de la manera siguiente: la punta = positiva (+), la funda = masa.

17. Salidas PHONES

Esta salida alimenta los auriculares y está cableada de la manera siguiente: la punta = señal izquierda, el anillo = señal derecha, la funda = masa.

18.AUX SEND

Un regulador general que ajusta la señal de salida de AUX SEND (12).

19.AUX RETURN

Las señales izquierda y derecha se envían a AUX RETURN y se mezclan en la señal estéreo OUT (13) izquierda y derecha (13) mientras se guarda la separación estéreo.

20.PHONES/CONTROL ROOM

La mesa de mezclas permite controlar el MASTER MIX. El nivel de la señal se regula con el ajuste PHONES / CONTROL ROOM y se envía a CONTROL ROOM (16) y HEADPHONES (17).

21.NIVEL DE SALIDA con LED

El nivel de salida con LED de 10 segmentos indica el nivel de salida de MASTER MIX.

22.Conmutador « ON/OFF » para la ALIMENTACIÓN PHANTOM

Al utilizar micrófonos condensador, es posible activar o desactivar +48VCC de las entradas XLR de todos los canales mono. Si el conmutador está en la posición « ON », el LED de la ALIMENTACIÓN PHANTOM (25) se ilumina y los polos 2 y 3 de todas las entradas XLR mono se alimentarán con +48VCC. Si no utiliza la alimentación phantom, desactive el conmutador al ponerlo en « OFF ».

NOTA: Es posible conectar micrófonos dinámicos equilibrados o aparatos de nivel de línea si el conmutador está en la posición « ON ». Al conectar aparatos no equilibrados o aparatos cuyo transformador tiene una masa central, esto podría causar interferencias o un mal funcionamiento. Un cortocircuito de la alimentación 48VCC podría dañar también la mesa de mezclas. Primero, atenúe los monitores o los altavoces PA antes de (des)activar la alimentación phantom.

23.TAPE / REC TO CONTROL ROOM

Utilice el pulsador TAPE / REC TO CONTROL ROOM para enviar la señal de la entrada TAPE (14) al ajuste PHONES / CONTROL ROOM (20).

24.TAPE / REC TO MASTER

Utilice el pulsador TAPE / ECHO TO MASTER para enviar la señal de la entrada TAPE (14) al ajuste MASTER MIX GAIN (29).

25.LED DE ALIMENTACIÓN PHANTOM

El LED rojo +48V se ilumina al activar la alimentación phantom.

26.LED DE ALIMENTACIÓN

El LED rojo indica la puesta en marcha de la mesa de mezclas.

Sección EFECTOS DIGITALES

27.Pantalla EFFECTS

Pulse uno de los dos pulsadores ECHO para desplazarse en las 16 preselecciones. La pantalla de efectos digitales indica la preselección seleccionada.

28.Pulsadores ECHO EFFECT SELECT

El DSP (Digital Sound Processor) incorporado ofrece 16 niveles de volumen y ajustes eco preprogramados que se pueden seleccionar con los pulsadores UP / DOWN. El DSP trata la señal en el bus EFFECTS, lo que es la suma de las entradas mono y estéreo controlados por EFF (5).

29.MASTER MIX GAIN

El nivel de salida enviado a las salidas estéreo y las salidas REC se determina por el ajuste MASTER MIX GAIN.

30.EFFECT SEND

El potenciómetro EFFECT SEND ajuste el nivel de la señal en el bus EFFECTS enviado al DSP.

31.EFFECT (ECHO) RETURN

El potenciómetro EFFECT (ECHO) RETURN ajuste el número de repeticiones del eco seleccionado con los pulsadores UP / DOWN (28).

32.EFFECT GAIN

El fader EFFECTS GAIN controla el nivel de la señal enviada al bus MASTER MIX.

Panel trasero (véase fig. 5)

33. Conexión de ALIMENTACIÓN CA

Conecte el adaptador de alimentación a la entrada de 3 puntos de la parte trasera del aparato. Utilice sólo el adaptador incluido.

34. INTERRUPTOR DE ALIMENTACIÓN

Activar o desactivar la mesa de mezclas.

NOTA: Primero active la mesa de mezclas antes de activar el sistema de amplificación.

4. Conexiones

Es posible conectar aparatos no equilibrados a las entradas/salidas no equilibradas. Conéctelos con los conectores mono 1/4" o conecte el anillo y la funda de los conectores TRS. Nunca conecte conectores XLR no equilibrados a las entradas MIC si utiliza la alimentación phantom.

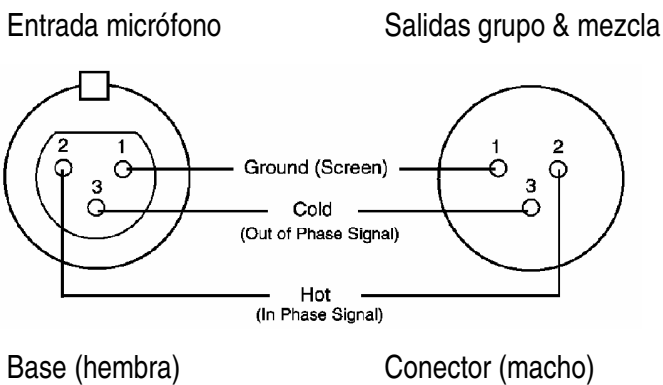

	<p>Auriculares</p> <p>1. Punta = señal izquierda 2. Anillo = señal derecha 3. Funda = masa 4. Punta 5. Anillo 6. Funda 7. Abrazadera pasacables</p>
	<p>Conectores mono 1/4" no equilibrados</p> <p>1. Punta = señal 2. Funda = masa 3. Punta 4. Funda 5. Abrazadera pasacables</p>

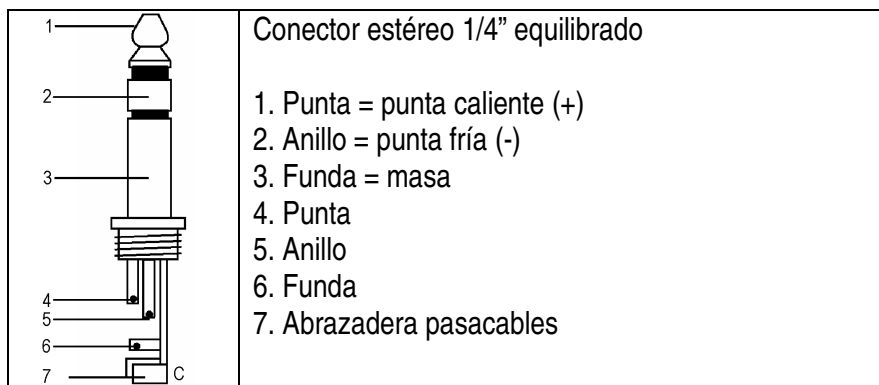

5. Especificaciones

Entrada

Entrada	Conector	Impedancia de entrada	Nivel nominal	Nivel máx.
MONO CH MIC	XLR	> 1.3K ohms	+2dBm	+14dBm
MONO CH LINE	1/4" TRS	> 10K ohms	+4dBm	+22dBm
STEREO CH LINE	1/4" TRS	> 10K ohms	+4dBm	+22dBm
TAPE IN	RCA PIN JACKS	> 10K ohms	+2dBm	+22dBm
AUX RETURNS	1/4" TRS	> 10K ohms	+4dBm	+22dBm

Salida

Salida	Conector	Impedancia de entrada	Nivel nominal	Nivel máx.
STEREO OUT L/R	1/4" TRS	120 ohms	+4~6dBm	+22dBm
AUX SEND	1/4" TRS	120 ohms	+4~6dBm	+20dBm
CTRL R OUT	1/4" TRS	120 ohms	+4~6dBm	+22dBm
REC OUT	RCA PIN JACKS	1K ohms	+4~6dBm	+22dBm
PHONES	1/4" TRS	100 ohms	-	40mW * 2

Respuesta en frecuencia

de 20Hz a 20KHz

THD

0.02%, 20Hz~20KHz @ 1KHz, 0dBm

Ecuador canal de entrada

High

12KHz, +/- 15dB, Q fija de 2 octavos

Mid

2.5KHz, +/- 15dB, Q fija de 1 octavo

Low

80Hz, +/- 15dB, Q fija de 2 octavos

Rango control de ganancia

Ajuste trim canal de entrada

stop a stop, MIC +10dB~+60dB
LINE +10dB~+40dB

Channel/Master/Effect Faders

-∞ a +15dB

Aux Send/Aux Master Send

OFF a +15dB

Aux Return

OFF a +20dB

Channel y Master Effects Send

OFF a +15dB

Crosstalk @ 1KHz

-78dB~-68dB

Interferencias

20Hz-20KHz, Rs = 150 ohms, entrada TRIM @ 0dB, sensibilidad @ -60dB

Interferencias a la entrada

-129dBm

Interferencias a la salida

<90dBm

VUmetros

LED 10 segmentos x 2

Alimentación phantom

+48VCC

Alimentación	120VCA / 60Hz o 230VCA / 50Hz seleccionable
Consumo	25W
Dimensiones	
PROMIX66	253 x 236 x 55mm
PROMIX88	253 x 290 x 55mm
Peso	
PROMIX66	1.72kg
PROMIX88	2kg

Se pueden modificar las especificaciones y el contenido de este manual sin previo aviso.

PROMIX66/88 – PROFESSIONELLES 6-KANAL- / 8-KANAL-MISCHPULT

1. Einführung & Eigenschaften

An alle Einwohner der Europäischen Union

Wichtige Umweltinformationen über dieses Produkt



Dieses Symbol auf dem Produkt oder der Verpackung zeigt an, dass die Entsorgung dieses Produktes nach seinem Lebenszyklus der Umwelt Schaden zufügen kann.

Entsorgen Sie die Einheit (oder verwendeten Batterien) nicht als unsortiertes Hausmüll; die Einheit oder verwendeten Batterien müssen von einer spezialisierten Firma zwecks Recycling entsorgt werden.

Diese Einheit muss an den Händler oder ein örtliches Recycling-Unternehmen retourniert werden.

Respektieren Sie die örtlichen Umweltvorschriften.

Falls Zweifel bestehen, wenden Sie sich für Entsorgungsrichtlinien an Ihre örtliche Behörde.

Danke für Ihren Ankauf! Lesen Sie vor Inbetriebnahme diese Bedienungsanleitung sorgfältig durch. Überprüfen Sie, ob Transportschäden vorliegen. Sollte dies der Fall sein, verwenden Sie das Gerät nicht und wenden Sie sich an Ihren Händler.

2. Sicherheitsvorschriften



Seien Sie während der Installation des Gerätes sehr vorsichtig: das Berühren von unter Spannung stehenden Leitungen könnte zu lebensgefährlichen elektrischen Schlägen führen.



Das Gerät vor Regen und Feuchte schützen.



Trennen Sie das Gerät immer vom Netz bevor Sie es öffnen.

- Bei Schäden, die durch Nichtbeachtung der Bedienungsanleitung verursacht werden, erlischt der Garantieanspruch. Für daraus resultierende Folgeschäden übernimmt der Hersteller keine Haftung.
- Lassen Sie dieses Gerät von einem qualifizierten Techniker installieren und warten.
- Das Gerät bei Temperaturschwankungen nicht sofort einschalten. Schützen Sie das Gerät vor Beschädigung, indem Sie es ausgeschaltet lassen bis es akklimatisiert ist (Zimmertemperatur erreicht hat).
- Stellen Sie keine Getränke auf das Gerät oder in der Nähe. Trennen Sie sofort das Gerät vom Netz wenn eine Flüssigkeit in das Gehäuse eindringt. Lassen Sie das Gerät durch einen qualifizierten Techniker warten bevor Sie es erneut verwenden. Bei Schäden verursacht durch ein Eindringen einer Flüssigkeit erlischt der Garantieanspruch.
- Bei Schäden verursacht durch eigenmächtige Änderungen erlischt der Garantieanspruch.
- Das Gerät von Kindern und Unbefugten fern halten.

3. Beschreibung

MONO-Eingangskanal (Abb. 1)

1. MIC-Eingang

Jeder Mono-Eingangskanal besteht aus einem symmetrischen Mikrofoneingang über den XLR-Anschluss und verfügt über eine schaltende Phantomspeisung (+48V) für Kondensatormikrofone. Der XLR-Anschluss ist konfiguriert für Pin 1 (Erdung), Pin 2 (positiv (+)) und Pin 3 (negativ (-)).

2. LINE IN

Der LINE-Eingang ist entworfen um symmetrische und unsymmetrische Line-Signale, wie die eines Keyboards, eines Drumcomputers oder Samplers, zu empfangen. Es gibt eine ausreichende Verstärkung auf dem Line-Eingang um sogar schwächere Signale, wie die eines unsymmetrischen Mikrofons oder einer Gitarre, zu empfangen. Möchten Sie ein symmetrisches Signal an den Line-Eingang anschließen, bekabeln Sie einen 1/4" TRS (Stereo)-Stecker wie folgt: Spitze (positiv (+)), Ring (negativ (-)) und Hülse (Erdung).

BEMERKUNG: Sie können den MIC-Eingang oder den LINE-Eingang anschließen. Schließen Sie nie die beiden zur gleichen Zeit an denselben Kanal an.

3. TRIMM-Regler

Mit dem TRIMM-Regler regeln Sie die Eingangsempfindlichkeit (Kanalverstärkung) des MIC-Eingangs und der Mono-Eingangskanäle. Regeln Sie diesen Knopf, damit Sie das Eingangssignal verschiedener Quellen (sowohl die starken Ausgangssignale eines Keyboards oder Drumcomputers, als auch die schwachen Ausgangssignale eines Mikrofons) empfangen können. Der große Bereich macht MIC / LINE-Schaltung überflüssig. Das beste Signal/Rauschabstandverhältnis und den besten dynamischen Bereich bekommen Sie wenn Sie den TRIMM-Regler bei jedem Kanal separat regeln, sodass die PEAK LED (7) nur ab und zu leuchtet.

BEMERKUNG: Drehen Sie diesen Regelschalter ganz nach links bevor Sie ein Signal anschließen oder trennen.

4. EQUALIZER

Alle Mono-Eingangskanäle verfügen über einen 3-Band-Equalizer. Die obere (HIGH) und untere (LOW) Potentiometer haben eine Frequenz von 12kHz, beziehungsweise 80Hz. Der Regelschalter für die Mitteltöne hat eine Spitzenansprechempfindlichkeit mit Q von 2 Oktaven und einer Frequenz von 2.5KHz. Alle Bänder haben bis 15dB Cut und Boost mit einer Mittellage für "off".

5. AUX / EFF SEND

Die AUX / EFF-Regler sind Mono, Post-EQ und Post-Fader. Der Signalpegel, der zum AUX / EFF-Bus gesendet wird, wird durch die Einstellung des Faders beeinflusst werden. Die AUX-Konfiguration ist ideal für fast jedes Monitoring, z.B. eine separate Tonregelung des Bühnenmonitors während einer Live-Vorstellung oder eine Tonregelung in einem Studio während einer Aufnahme wie für ein Kopfhörer. EFF regelt den Pegel, den jeder Kanal an den internen DSP (Digital Sound Processor) sendet.

6. PAN-Regler

Der PAN-Regler setzt den Ausgang eines Kanals in das Stereobild des Master Mix. Das Gerät sorgt dafür, dass sich keine Diskrepanzen im Pegel ergeben, egal ob sich ein Signal an einer Seite, zentral oder zwischendrin befindet.

7. PEAK-Anzeige

Die PEAK-Anzeige leuchtet auf wenn sich ein Kanal übersteuert. Das Gerät stellt eine Spitze nach EQ fest, leuchtet 3dB vor der Verformung auf und warnt Sie wenn das Signal übersteuert wird. Sorgen Sie dafür, dass die PEAK-Anzeige nicht aufleuchtet, mit Ausnahme von einigen Malen bei einem Mix. Wenn die Anzeige konstant aufleuchtet, mindern Sie die Eingangsverstärkung mithilfe des TRIMM-Reglers.

8. CHANNEL GAIN-Regler

Der GAIN-Regler bestimmt den Pegel des Ausgangssignals zum Master Mix Bus. Das Mischpult hat eine PFL-Funktion. Um jeden Kanal auf Verstärkung zu prüfen, drehen Sie den Gain-Knopf aller anderen Kanäle zu (nach links) und stellen Sie den Regler des gewünschten Kanals und den des MASTER MIX (29) auf Nullverstärkung ein (0dB). Das LED-Meter (21) sollte 0dB anzeigen.

STEREO-Eingangskanal (Abb. 2)

4. EQUALIZER

Der Equalizer der Stereo-Kanäle funktioniert wie der Equalizer der Mono-Kanäle. Die linken und die rechten Signale werden auf dieselbe Art und Weise beeinflusst. Verwenden Sie eher einen Stereo-Equalizer anstatt zwei Mono-Equalizer wenn Sie ein Stereo-Signal mischen wollen. So vermeiden Sie mögliche Diskrepanzen zwischen den linken und den rechten Einstellungen.

5. AUX / EFF SEND

Identisch mit den Mono-Kanälen. Eine Mono-Summe wird vom Stereo-Eingang genommen.

8. CHANNEL GAIN-Regler

Der GAIN-Regler bestimmt den Pegel des Ausgangssignals zum Master Mix Bus. Das Mischpult hat keine PFL-Funktion. Um jeden Kanal separat auf Verstärkung zu prüfen, drehen Sie den Gain-Knopf aller anderen Kanäle zu (nach links) und stellen Sie den Regler des gewünschten Kanals und den des MASTER MIX (29) auf Nullverstärkung ein (0dB). Das LED-Meter (21) sollte 0dB anzeigen.

9. LINE IN

Jeder Stereokanal verfügt über zwei LINE-Eingänge über 1/4" TRS-Anschlüsse für den linken und den rechten Kanal (Spitze = positiv (+), Ring = negativ (-), Hülse = Erdung). Verwenden Sie nur den Anschluss "L" (links), dann funktioniert der Kanal im Mono-Betrieb. Die Stereo-Kanäle wurden zum Bewältigen typischer Signale entworfen. Die Eingangssignale zu diesen Eingangsbuchsen können symmetrisch oder unsymmetrisch sein.

10. BAL-Regler

Dieser Regler funktioniert wie die PAN-Regelung (6) für einen Mono-Eingang zum L (MONO) Eingang. Wenn ein Kanal aber in stereo funktioniert, dann funktioniert dieser Knopf wie eine Balance-Regelung zwischen dem linken und rechten Kanal. Beispiel: drehen Sie den BAL-Regler ganz nach rechts um nur den rechten Teil eines Stereokanals hörbar zu machen.

MASTER-Teil (siehe Abb. 3 & 4)

11. STEREO AUX RETURNS (LEFT / MONO, RIGHT)

Die AUX RETURN-Anschlüsse sind die Mono oder Stereo Retours für AUX SEND. Wenn Sie ein Signal nur an den LEFT / MONO RETURN-Anschluss anschließen, dann wird AUX RETURN mono funktionieren und wird das Signal zum AUX RETURN-Regler (19) gesendet werden, wonach es in den linken und den rechten MASTER MIX Stereo-Ausgänge (13) gemischt wird. Die separaten linken und rechten Retouranschlüsse sind mitgeliefert, damit Sie Stereosignale wie diese eines Stereo-Effektprozessors verwenden können. Die linken und die rechten Signale werden zum AUX RETURN-Regler (19) geschickt und in dem linken und rechten STEREO OUT (13) gemischt während es noch immer eine Stereotrennung gibt.

12. AUX SEND

Der AUX SEND ist ein Ausgang für das Signal vom AUX / EFF-Regler (5) und gesendet vom AUX SEND-Regler (18). Diese sind unsymmetrische 1/4" Telefonbuchsen (Spitze = positiv (+), Hülse = Erdung). AUX SEND ist ein Post Fader. Diese Signale können zum Eingang eines Effektprozessors, eines Multi-Track-Recorders gesendet werden oder mit einem angeschlossenen Line-Level-Gerät verwendet werden.

13. STEREO-Ausgänge

Verwenden Sie diese Anschlüsse um den externen Verstärker wieder anzuschließen wenn Sie zusätzliche Leistung für ein größeres PA-System brauchen. Die Stereo-Ausgänge sind links (L) und rechts (R) unsymmetrische 1/4" Telefonbuchsen mit Spitze = positiv (+), Hülse = Erdung.

14. TAPE-Eingänge

Diese Buchsen empfangen das Signal eines externen Gerätes mit Stereo-Ausgang wie eines Kassettenrecorders.

15. REC-Ausgänge

Die REC-Ausgänge liefern einen Ausgang für den MASTER MIX. Diese Ausgänge sind des Cinch-Typs und sind geeignet als Eingänge für Tonbandgeräte usw.

16. L-R Control Room

Diese Ausgänge können an einen Verstärker angeschlossen werden um Stereo-Monitore (oder andere) mit Strom zu versorgen. Die Ausgänge sind unsymmetrische 1/4" Telefonbuchsen mit Spitze = positiv (+), Hülse = Erdung.

17. PHONES

Der PHONES-Ausgang versorgt den Kopfhörer mit Strom und ist eine 1/4" TRS-Buchse mit Spitze = Signal links = Signal rechts, Hülse = Erdung.

18. AUX SEND

Ist ein Master-Regler, mit dem Sie den Pegel des Ausgangssignals an der AUX SEND (12)-Buchse regeln können.

19. AUX RETURN

Die linken und rechten Retoursignale werden an AUX RETURN geschickt und in einem linken und rechten STEREO OUT (13) gemischt während es noch immer eine Stereotrennung gibt.

20. PHONES/CONTROL ROOM CONTROL

Mit dem Mischpult können Sie den MASTER MIX steuern. Der Signalpegel wird mit PHONES / CONTROL ROOM geregelt und sowohl an CONTROL ROOM (16) und HEADPHONES (17) geschickt.

21. LED OUTPUT

Das 10-stufige LED OUTPUT-Meter zeigt den Ausgangspegel des MASTER MIX an.

22. PHANTOMSPEISUNG ON/OFF

Wenn Sie Kondensatormikrofone verwenden, dann können Sie +48VDC ein- oder ausschalten. Wenn der Schalter auf "ON" steht, leuchtet die LED der PHANTOMSPEISUNG (25) auf und die Pins 2 und 3 aller Mono XLR-Mikrofoneingänge werden mit einer Spannung von +48VDC versehen. Wenn Sie keine Phantomspeisung brauchen, stellen Sie den Schalter auf "OFF".

BEMERKUNG: Sie können symmetrische dynamische Mikrofone oder Line-Level Geräte anschließen, auch wenn der Schalter auf "ON" steht. Wenn Sie unsymmetrische Geräte oder Geräte mit einem Transformator mit zentraler Erdung anschließen, kann ein Brummtone oder ein schlechter Betrieb verursacht werden. Ein Kurzschluss der +48VDC Stromversorgung kann das Mischpult beschädigen. Dämpfen Sie zuerst die Monitore oder die PA-Lautsprecher bevor Sie die Phantomspeisung des Mischpultes ein- oder ausschalten.

23. TAPE / REC TO CONTROL ROOM

Verwenden Sie diesen Schalter um die Signale des TAPE-Ausgangs (14) an PHONES / CONTROL ROOM (20) zu senden.

24. TAPE / REC TO MASTER

Verwenden Sie diesen Schalter um die Signale des TAPE-Eingangs (14) an MASTER MIX GAIN (29) zu senden.

25. LED PHANTOMSPEISUNG

Die rote LED leuchtet auf wenn die Phantomspeisung ein- oder ausgeschaltet wird.

26. STROMVERSORGUNGSLED

Die rote LED zeigt an, ob das Mischpult ein- oder ausgeschaltet ist.

DIGITALE EFFEKTE

27. EFFECT-Wiedergabe

Drücken Sie die ECHO-Effektaste um durch die 16 Voreinstellungen zu blättern. Das numerische Display zeigt an, welche Voreinstellung selektiert ist.

28. ECHO EFFECT-Wahltasten

Der eingebaute DSP (Digital Sound Processor) bietet 16 verschiedene Echo-Einstellungen, die mit den UP / DOWN-Tasten selektiert werden können. Der DSP verarbeitet das Signal auf dem EFFECTS-Bus, die Gesamtheit der Mono und Stereo-Eingänge, die über EFF (5) feinabgestimmt werden können.

29. MASTER MIX GAIN

Der Ausgangspegel, der an die Stereo-Ausgänge und REC-Ausgänge gesendet wurde, wird schließlich durch die Regelung des MASTER MIX GAIN bestimmt.

30. EFFECT SEND

So regeln Sie den Signalpegel auf dem EFFECT-Bus an DSP.

31. EFFECT (ECHO) RETURN

Der EFFECT (ECHO) RETURN regelt die Anzahl Echo-Wiederholungen, die Sie mit den UP / DOWN-Tasten (28) selektiert haben.

32.EFFECT GAIN

Mit dem EFFECTS GAIN Fader regeln Sie den Signalpegel zu den MASTER MIX-Bussen.

Rückplatte (siehe Abb. 5)

33.AC-EINSPEISUNG

Schließen Sie die mitgelieferte Stromversorgung an den 3-poligen Anschluss an der Rückseite des Gerätes an. Verwenden Sie nur das mitgelieferte Netzgerät.

34.STROMVERSORGUNGSSCHALTER

Schalten Sie das Mischpult ein oder aus.

BEMERKUNG: Schalten Sie zuerst das Mischpult ein bevor Sie die Lautsprecher einschalten.

4. Anschlüsse

Sie dürfen unsymmetrische Geräte mit den symmetrischen Ein- oder Ausgängen verbinden. Verwenden Sie Mono 1/4"-Anschlüsse oder verbinden Sie den Ring oder die Hülse der TRS-Anschlüsse. Verwenden Sie nie unsymmetrische XLR-Anschlüsse mit den MIC-Eingängen wenn Sie die Phantomspeisung verwenden.

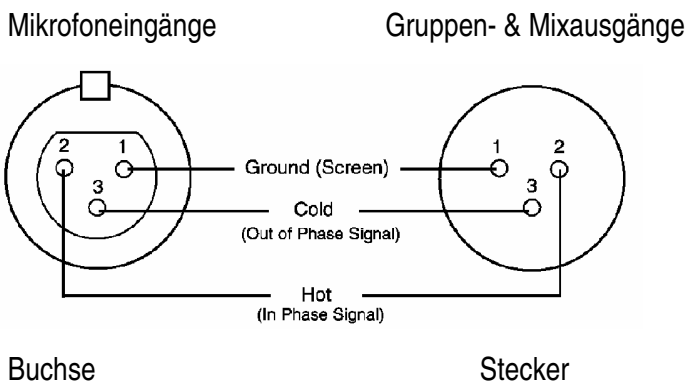

	<p>Kopfhörer</p> <ol style="list-style-type: none"> 1. Spitze = Signal links 2. Ring = Signal rechts 3. Hülse = Erdung 4. Spitze 5. Ring 6. Hülse 7. Zugentlastungsklemme
	<p>Unsymmetrische Mono 1/4" Stecker</p> <ol style="list-style-type: none"> 1. Spitze = Signal 2. Hülse = Erdung 3. Spitze 4. Hülse 5. Zugentlastungsklemme

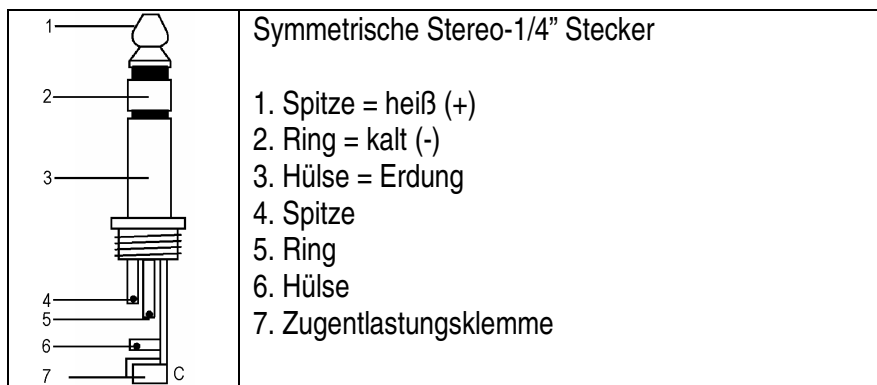

5. Technische Daten

Eingang

Eingang	Anschluss	Eingangsimpedanz	Nominalpegel	Max. Pegel
MONO CH MIC	XLR	> 1.3K Ohm	+2dBm	+14dBm
MONO CH LINE	1/4" TRS	> 10K Ohm	+4dBm	+22dBm
STEREO CH LINE	1/4" TRS	> 10K Ohm	+4dBm	+22dBm
TAPE IN	RCA PIN JACKS	> 10K Ohm	+2dBm	+22dBm
AUX RETURNS	1/4" TRS	> 10K Ohm	+4dBm	+22dBm

Ausgang

Ausgang	Anschluss	Eingangsimpedanz	Nominalpegel	Max. Pegel
STEREO OUT L/R	1/4" TRS	120 Ohm	+4~6dBm	+22dBm
AUX SEND	1/4" TRS	120 Ohm	+4~6dBm	+20dBm
CTRL R OUT	1/4" TRS	120 Ohm	+4~6dBm	+22dBm
REC OUT	RCA PIN JACKS	1K Ohm	+4~6dBm	+22dBm
PHONES	1/4" TRS	100 Ohm	-	40mW * 2

Frequenzbereich	20Hz bis 20KHz
THD	0.02%, 20Hz~20KHz @ 1KHz, 0dBm
Equalizer Eingangskanal	
High	12KHz, +/- 15dB, Q fest auf 2 Oktaven
Mid	2.5KHz, +/- 15dB, Q fest auf eine 1 Oktave
Low	80Hz, +/- 15dB, Q fest auf 2 Oktaven
Verstärkungsbereich	
Trimm-Regelung Eingangskanal	Stopp bis Stopp, MIC +10dB~+60dB LINE +10dB~+40dB
Kanal/Master/Effekt Faders	-∞ bis +15dB
Aux Send/Aux Master Send	OFF bis +15dB
Aux Return	OFF bis +20dB
Kanal und Master Effects Send	OFF bis +15dB
Crosstalk @ 1KHz	-78dB~-68dB
Brummtön und Geräusch	20Hz-20KHz, Rs = 150 Ohm, Eingang TRIMM @ 0dB, Empfindlichkeit @ -60dB
Äquivalent Eingangsrauschen	-129dBm
Ausgangsrauschen	<90dBm
VU-Meter	10-Segment LED x 2
Phantomspannung	+48VDC
Stromversorgung	120VAC / 60Hz oder 230VAC / 50Hz wählbar
Stromaufnahme	25W

Abmessungen	
PROMIX66	253 x 236 x 55mm
PROMIX88	253 x 290 x 55mm
Gewicht	
PROMIX66	1.72kg
PROMIX88	2kg

Alle Änderungen vorbehalten.